



S.A.R. srl

CONDENSATORI ED IMPIANTI DI RIFASAMENTO
Via San Carlo, 6
20042 ALBIATE (MILANO) Italy
TEL. +39.0362.932790
FAX. +39.0362.932786
E-mail info@sar-italy.com

ED - 1-2004MH - Rev.00



- I REGOLATORI ELETTRONICI A MICROPROCESSORE
- GB DIGITAL MICROPROCESSOR PF CONTROLLER
- E REGULADORES AUTOMATICOS DEL FACTOR DE POTENCIA BASADO EN MICROPROCESADOR

MRH5 - MRH7 - MRH12

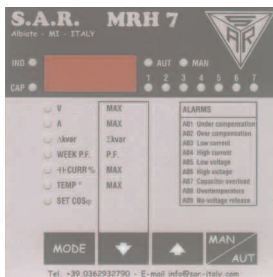
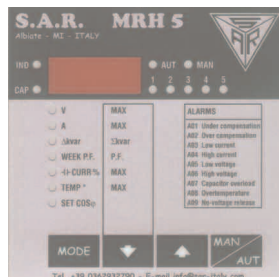

DESCRIZIONE

- Regolatore automatico del fattore di potenza a microprocessore.
- Display a LED, 3 cifre 7 segmenti.
- Tastiera a membrana 4 tasti.
- Interfaccia seriale TTL-RS232 per set-up e collaudo automatico mediante PC.
- Sensore di temperatura interno.
- Funzioni avanzate (misura corrente sovraccarico condensatori, fattore di potenza medio settimanale, memorizzazione dei valori massimi).
- 2 relè programmabili come allarme e/o comando ventilazione.

INSTALLAZIONE

- Installare l'apparecchio secondo gli schemi di connessione riportati a pag 14
- Il T.A. deve essere connesso sulla fase non utilizzata per alimentare l'apparecchio, come indicato negli schemi di connessione a pag. 14.
- L'apparecchio viene fornito predisposto per il riconoscimento del senso della corrente del T.A.. In caso di impianti di cogenerazione è necessario disabilitare questa funzione (vedere capitolo menù avanzato) e provvedere alla corretta connessione del T.A..
- Il secondario del T.A. deve essere collegato a terra.

MESSA IN TENSIONE

- Alla prima messa in tensione, il display visualizza --- ad indicare che l'impostazione dei parametri non è ancora stata effettuata.
- In questa condizione, è possibile effettuare una prova manuale dei gradini utile per la verifica delle connessioni.
- Premendo i tasti ▲ e ▼ è possibile inserire e disinserire i gradini.
- **ATTENZIONE!** In questa fase il controllo degli step è completamente manuale e l'apparecchio non effettua il controllo dei tempi di riconnessione per consentire la scarica dei condensatori.

VERSIONE

- MRH5** contenitore 96x96mm, 5 gradini
- MRH7** contenitore 96x96mm, 7 gradini
- MRH12** contenitore 144x144mm, 12 gradini

DESCRIPTION

- Digital microprocessor power factor controller
- 3 digit 7 segment LED display
- 4 key membrane keypad
- TTL-RS232 serial interface for set-up and automatic testing via PC (Personal Computer)
- Internal temperature sensor
- Advanced functions for capacitor current overload measurement, average weekly power factor, maximum value logging
- 2 relays programmable as alarm and/or fan control.

INSTALLATION

- Install the controller according to wiring diagrams given on page 14.
- The CT (Current Transformer) must be connected to the free phase, i.e. not on phases used to supply the unit, as indicated in the wiring diagrams on page 14.
- The controller automatically recognizes the CT current flow. In case of co-generation systems, disable this function (refer to advanced menu section) and connect the CT correctly.
- The CT secondary must be earthed/grounded.

CONNECTIONS CONTROL

- At the first power up, the DCRK display views --- which means no parameter has been programmed yet.
- In these conditions, a manual test of the steps can be conducted to check the connections.
- By pressing the ▲ or ▼ key, the steps are connected or disconnected.
- **WARNING!** During this phase, the step control is totally manual and the unit does not control the reconnection time to consent the capacitor discharge.

VERSIONS

- MRH5** 5 steps, 96x96mm housing
- MRH7** 7 steps, 96x96mm housing
- MRH12** 12 steps, 144x144mm housing

DESCRIPCION

- Regulador automático del factor de potencia digital basado en microprocesador.
- Display 3 dígitos a LED de 7 segmentos.
- Teclado de membrana de 4 teclas.
- Interfase serial TTL-RS232 para set-up y prueba automática vía PC.
- Sensor de temperatura interno.
- Funciones avanzadas (medida de corriente de sobrecarga de condensador, factor de potencia medio semanal, memorización del valor máximo).
- 2 relés programables como alarma y/o comando ventilación.

INSTALACION

- Instalar regulador de según los diagramas de conexión a pag. 14.
- El TC debe conectarse a la fase no utilizada para alimentación de tensión, como indican los diagramas a pag. 14.
- El regulador reconoce automáticamente la polaridad del TC. En sistemas de cogeneración, es necesario deshabilitar esta función (ver sección Menú avanzado) y conectar el TC apropiadamente.
- El secundario del TC debe conectarse a tierra.

VERIFICACIÓN DE LAS CONEXIONES

- A la primera puesta en tensión, el Display del DCRK visualiza --- indicando que no se ha efectuado programación de parámetros alguna.
- En esta condición es posible efectuar una prueba manual de los pasos útil para la verificación de las conexiones.
- Oprimiendo las teclas ▲ y ▼ es posible conectar y desconectar los pasos.
- **ATENCIÓN:** Durante esta fase el control de conexión y desconexión es totalmente manual y el aparato no efectúa el control del tiempo de reconexión para permitir la descarga del condensador.

VERSIONES

- MRH5** 5 pasos formato 96x96mm
- MRH7** 7 pasos formato 96x96mm
- MRH12** 12 pasos formato 144x144mm



ATTENZIONE!!

Questi apparecchi devono essere installati da personale qualificato, nel rispetto delle vigenti normative impiantistiche, allo scopo di evitare danni a persone o cose. I prodotti descritti in questo documento sono suscettibili in qualsiasi momento di evoluzioni o di modifiche. Le descrizioni ed i dati a catalogo non possono pertanto avere alcun valore contrattuale.

WARNING!!

This equipment must be installed by trained personnel, complying to current standards, to avoid damages or safety hazards. Products illustrated herein are subject to alterations and changes without prior notice. Technical data and descriptions in the documentation are accurate to the best of our knowledge, but no liabilities for errors, omissions, or contingencies arising therefrom are accepted.

ATENCIÓN!!

Este equipo debe ser instalado por personal calificado, cumpliendo la normativa vigente, para evitar daños al personal o a la instalación. El producto descrito en el presente documento puede variar o sufrir cambios sin previo aviso. Las descripciones y los datos técnicos no tienen por tanto valor contractual.

1. IMPOSTAZIONE MANUALE DA TASTIERA

1. MANUAL KEYPAD SET-UP

1. SET-UP MANUAL DESDE TECLADO



- Con l'apparecchio in modalità manuale, premere il tasto MODE per 5 secondi consecutivi (fig. 1).
- Sul display comparirà la scritta **SEt** ad indicare l'accesso ai parametri del menù base (fig. 2).
- Premere il tasto MAN/AUT per accedere al parametro successivo (fig. 3).
- Premere il tasto MODE per tornare al parametro precedente (fig. 3).
- Premere i tasti **▲** e **▼** per visualizzare e modificare l'impostazione del parametro selezionato.(fig. 3) Dopo alcuni secondi senza premere tasti, la visualizzazione torna ad indicare il parametro selezionato.
- L'uscita dal set-up avviene automaticamente una volta oltrepassato l'ultimo parametro.

- Place the unit in manual mode and press the MODE key for 5 consecutive seconds (fig. 1).
- The wording **SEt** is viewed on the display to confirm access to the basic menu parameters (fig. 2).
- Press the MAN/AUT key to enter the subsequent parameter (fig. 3).
- Press the MODE key to return to the previous parameter (fig. 3).
- Press the **▲** and **▼** keys to view and change the setting of the selected parameter.(fig. 3) If no key is pressed for a few seconds, the selected parameter is displayed once again.
- The set-up exit is automatic once the last parameter is exceeded.

- Con el MRH en modalidad manual, mantenga presionada la tecla MODE durante 5 segundos (fig. 1).
- El Display visualizará el mensaje **SEt** confirmando el acceso a los parámetros básicos (fig. 2).
- Presione la tecla MAN/AUT para acceder al parámetro sucesivo (fig. 3).
- Presione la tecla MODE para regresar al parámetro precedente (fig. 3).
- Presione las teclas **▲** y **▼** para visualizar y modificar el parámetro.(fig. 3) Después de algunos segundos sin presionar alguna tecla, se visualiza nuevamente el parámetro seleccionado.
- La salida del modo de ajuste de produce automáticamente al pasar del último parámetro.

PARAMETRO PARAMETER PAR	DESCRIZIONE DESCRIPTION FUNCIÓN	RANGE RANGE RANGO	DEFAULT DEFAULT DEFAULT
P.01	Corrente primario T.A.. CT primary current. Primario TC.	OFF ...10.000	OFF
P.02	kvar step più piccolo. Smallest step kvar (lowest common multiple). kvar paso más pequeño.	0.10...300	1.00
P.03	Tensione nominale condensatori (V). Rated capacitor voltage (V). Tensión nominal condensador (V).	80...750V	400
P.04	Tempo di riconnessione (sec.). Reconnection time (sec.). Tiempo de reconexión (sec.)..	5...240 sec	60
P.05	Sensibilità (sec.). Sensitivity (sec.). Sensibilidad (sec.).	5...600 sec	60
P.06 LED 1	Coefficiente dello step 1. Step 1 coefficient. Coeficiente paso 1.	0...16	0
P.06 LED 2	Coefficiente dello step 2. Step 2 coefficient. Coeficiente paso 2.	0...16	0

La programmazione dei rimanenti step, ad eccezione degli ultimi 2, avviene come i precedenti step 1 e step 2.

Follow the same programming as above for the first two steps except for the last two.

La programación para el resto de los bancos excepto los últimos 2, se realiza como los precedentes step 1 y step 2.

P.06 LED ... 1	Coefficiente penultimo step. Second last step coefficient. Coeficiente penúltimo step.	0...16 noA 2 ncA 2 FA n 2	0
P.06 LED ... 1	Coefficiente ultimo step. Last step coefficient. Coeficiente último step.	0...16 noA 2 ncA 2 FA n 2	0
Impostazione del cosφ desiderato (Ind). 3 Setting of required cosφ value (Ind). 3 Set-point del cosφ deseado (Ind). 3		0.80Ind...0.80Cap	0.95

1 n = Numero di step dell'apparecchio.

2 noA = Contatto aperto in assenza di allarme.
ncA = Contatto chiuso in assenza di allarme.
FA n = Comando ventilatore.

3 Vedere a pagina 5 il capitolo visualizzazione delle misure e impostazione del cosφ.

1 n = Number of controller steps

2 noA = Normally open contact in no alarm conditions
ncA = Normally closed contact in no alarm conditions.
FA n = Fan control

3 See Measurement and cosφ setting section on page 5.

1 n = Numero de paso del regulador.

2 noA = Contatto aperto in ausencia de alarma.
ncA = Contatto cerrado in ausencia de alarma.
FA n = Comando ventilador

3 Ver sección medición y ajuste des cosφ en la página 5.

DESCRIZIONE DEI PARAMETRI SET-UP BASE

P.01 - Corrente primario T.A.

Per valori superiori a 1000 viene visualizzato un puntino lampeggiante indicante le migliaia.

P.02 - kvar step più piccolo

Potenza nominale in kvar della batteria più piccola installata.
Esempio: 10 kvar impostare 10.0

P.03 - Tensione nominale condensatori

Tensione nominale (di targa) dei condensatori.
Esempio: 440V impostare 440

P.04 - Tempo di riconnessione del medesimo step in secondi

Tempo minimo necessario alle batterie per scaricarsi e poter essere utilizzate di nuovo.
Esempio: 60 sec impostare 060

P.05 - Sensibilità

La sensibilità è un coefficiente che permette di regolare la velocità di intervento del regolatore. Con sensibilità bassa si hanno regolazioni più veloci ma un numero di

DESCRIPTION OF BASIC MENU PARAMETERS

P.01 - CT primary current

For values higher than 1000, a flashing dot indicates "thousands".

P.02 - Smallest step kvar

Rated power in kvar of the smallest installed capacitor bank.
Example: For 10 kvar, set 10.0

P.03 - Rated capacitor voltage

Rated voltage (nameplate) of the capacitors.
Example: For 440V, set 440

P.04 - Reconnection time

Minimum time needed for the capacitor to discharge and be ready to be used again.
Example: For 60 seconds, set 060

P.05 - Sensitivity

The sensitivity is a coefficient, which consents to adjust the controller regulation speed. A low sensitivity provides for faster adjustments but with a greater number of

DESCRIPCIÓN DE LOS PARÁMETROS DEL MENU BASICO

P.01 - Corriente primario TC

Para valores superiores a 1000 un punto intermitente indica los millares.

P.02 - kvar del paso más pequeño

Potencia nominal en kvar del paso más pequeño.
Ejemplo: 10 kvar ajustar 10.0

P.03 - Tensión nominal condensador

Tensión nominal (de placa) de condensadores.
Ejemplo: 440V ajustar 440

P.04 - Tiempo de reconexión

Tempo mínimo necesario para la descarga de la batería de condensadores antes de poder conectarse nuevamente.
Ejemplo: 60 seg. ajustar 060

P.05 - Sensibilidad

La sensibilidad es un coeficiente que permite regular la velocidad de intervención del regulador. Una baja sensibilidad se logra una corrección rápida del FP, pero con un

inserzioni più elevato, mentre con sensibilità alta la regolazione sarà più lenta ma verranno risparmiate manovre.

Il valore di sensibilità rappresenta il tempo che il regolatore attende prima di reagire ad una richiesta di potenza reattiva equivalente allo step più piccolo. Con richieste di potenza più elevate il tempo sarà più rapido secondo un criterio inversamente proporzionale.

Esempio: 60 s/step impostare **060**

In questo caso, con la batteria di potenza più piccola di 10kvar ($P.02 = 10.0$) e con un impianto che richiede 20 kvar per raggiungere il $\cos\phi$ impostato ($\Delta\text{kvar} = 20$), l'apparecchio attenderà $60/2 = 30$ s prima di dare inizio alla procedura di inserzione condensatori (segnalata dal lampeggio del LED AUT).

P.06 LED 1...n Coefficienti step

I coefficienti degli step rappresentano la potenza di ogni step rapportata alla batteria più piccola, il cui valore è stato impostato con **P.02**. Se uno step ha una potenza uguale a quella dello step più piccolo, il suo coefficiente sarà 1, mentre se è doppia sarà 2 ecc. fino ad un massimo di 16.

Impostando 0 lo step viene disabilitato e non verrà mai utilizzato dall'apparecchio.

Gli ultimi due step possono essere programmati per lavorare come step normali oppure come relè di allarme oppure ancora come comando ventilatore.

Se il penultimo step è stato associato ad una funzione, non è possibile utilizzare l'ultimo step come normale gradino.

Per selezionare queste funzioni, premere ▼ finché sul display compaiono i seguenti codici:

noA = Allarme Normalmente aperto (contatto aperto in assenza di allarme)

ncA = Allarme Normalmente chiuso (contatto chiuso in assenza di allarme)

FAn = Comando ventilatore

N.B. Per gli allarmi vedere tabella a pagina 10. Per comando ventilatore vedere pagina 5.

Esempio: Avendo un MRH7 installato su un quadro con 6 batterie rispettivamente di 5, 10, 20, 20, 20, 20 kvar a 440V nominali e volendo utilizzare l'ultimo gradino come allarme, si dovranno impostare i parametri come segue:

P.02 = 5.00 (Step più piccolo = 5kvar)

P.03 = 440 (Tensione nominale 440V)

P.06 LED 1= 001 (5 kvar = 1 volta P.02)

P.06 LED 2= 002 (10 kvar = 2 volte P.02)

P.06 LED 3= 004 (20 kvar = 4 volte P.02)

P.06 LED 4= 004 (20 kvar = 4 volte P.02)

P.06 LED 5= 004 (20 kvar = 4 volte P.02)

P.06 LED 6= 004 (20 kvar = 4 volte P.02)

P.06 LED 7= noA (Allarme normalmente aperto)

switchings.

With high sensitivity, the regulation is slower but with fewer switchings. The sensitivity value corresponds to the time the controller waits before responding to a reactive power demand which is equal to the smallest step kvar. For higher power demands, the time will be quicker according to the criteria of inverse proportion.

Example: For 60 s/step, set **060**

In this case with the smallest bank of 10kvar ($P.02 = 10.0$) and a system demanding 20kvar to achieve the set $\cos\phi$ ($\Delta\text{kvar} = 20$), the controller will attend $60/2 = 30$ seconds before beginning the capacitor connection procedure (indicated by the flashing AUT LED).

P.06 LED 1...n Step coefficients

The coefficients of the steps represent the power of each step in relation to the smallest capacitor bank, which value is programmed at **P.02**. If a step has the same power rating of the smallest step, then its coefficient will be 1, while if it is double it will be 2 and so on up to a maximum of 16. By setting 0, the step will be disabled and will never be considered or used by the controller.

The last two steps can be programmed to operate as normal steps or as alarm relay or again as fan control.

If the second last step is linked to a function then the last step cannot be used as a normal step.

To select these functions, press ▼ until the following codes are viewed:

noA = Normally open alarm (contact open in absence of alarm)

ncA = Normally closed alarm (contact closed in absence of alarm)

FAn = Fan control

N.B. For the alarms, see table on page 10. For fan control, refer to pages 5.

Example: With a MRH7 installed in a control panel with 6 capacitor banks, respectively 5, 10, 20, 20, 20, 20 kvar at rated 440V and needing to use the last step as alarm, the parameters must be programmed as follows:

P.02 = 5.00 (Smallest step = 5kvar)

P.03 = 440 (Rated voltage 440V)

P.06 LED 1= 001 (5 kvar = 1 times P.02)

P.06 LED 2= 002 (10 kvar = 2 times P.02)

P.06 LED 3= 004 (20 kvar = 4 times P.02)

P.06 LED 4= 004 (20 kvar = 4 times P.02)

P.06 LED 5= 004 (20 kvar = 4 times P.02)

P.06 LED 6= 004 (20 kvar = 4 times P.02)

P.06 LED 7= noA (Normally open alarm)

alto numero de maniobras, mientras que con una sensibilidad alta se logra una corrección del FP lenta pero con un numero bajo de maniobras de conexión y desconexión.

El valor de la sensibilidad representa el tiempo que el regulador toma para conectar una potencia reactiva demandada equivalente al paso más pequeño. Para demandas mayores el tiempo será menor en una relación inversamente proporcional.

Ejemplo: 60 s/paso ajustar **060**

En este caso, con la batería de potencia mas pequeña de 10kvar ($P.02 = 10.0$) y con una demanda del sistema de 20 kvar para corregir el $\cos\phi$ (fijado $\Delta\text{kvar} = 20$), el regulador esperará $60/2 = 30$ s antes de dar inicio a la operación de conectar el condensador. (Indicado por el parpadeo del LED AUT).

P.06 LED 1...n Coeficiente de paso

El coeficiente de paso es la relación entre la potencia de cada paso y la potencia del paso más pequeño, cuyo valor se ajusta en **P.02**. Si un paso tiene potencia igual a la del paso mas pequeño, su coeficiente será 1, mientras que si es del doble el valor será 2 y así hasta un valor máximo de 16. con el ajuste de 0 el paso queda deshabilitado y se considera como no usado por el regulador. Los últimos 2 relés pueden utilizarse como pasos normales o como relé de alarma o de comando de ventilación.

Si el penúltimo relé se asocia a una función, no es posible utilizar el ultimo relé como paso normal.

Para seleccionar estas funciones, oprima ▼ hasta que el Display visualice el siguiente mensaje:

noA = Normalmente abierto alarma (contacto abierto en ausencia de alarma)

ncA = Normalmente cerrado alarma (contacto cerrado en ausencia de alarma)

FAn = Comando ventilador

N.B. Para alarma ver tabla pagina 10. Para comando ventilador ver pagina 5

Ejemplo: Con un MRH7 instalado en un cuadro con 6 baterías de 5, 10, 20, 20, 20, 20 kvar respectivamente a 440V nominales necesitando utilizar el último paso como alarma, los parámetros deben programarse como sigue:

P.02 = 5.00 (Paso mas pequeño = 5kvar)

P.03 = 440 (Tensión nominal 440V)

P.06 LED 1= 001 (5 kvar = 1 vez P.02)

P.06 LED 2= 002 (10 kvar = 2 veces P.02)

P.06 LED 3= 004 (20 kvar = 4 veces P.02)

P.06 LED 4= 004 (20 kvar = 4 veces P.02)

P.06 LED 5= 004 (20 kvar = 4 veces P.02)

P.06 LED 6= 004 (20 kvar = 4 veces P.02)

P.06 LED 7= noA (Normalmente abierto alarma)

PREDISPOSIZIONE IMPOSTAZIONE RAPIDA T.A.

- Nei casi in cui non è noto il T.A. che verrà utilizzato al momento dell'installazione, è possibile lasciare il parametro **P.OI** corrente primario T.A. impostato su **OFF** ed impostare tutti i rimanenti parametri.
- In questo caso, al momento dell'installazione dell'impianto, una volta alimentato l'apparecchio, il display visualizzerà **Ct** (Current Transformer) lampeggiante. Premendo **▲** e **▼** si imposterà, direttamente il valore del primario del T.A..
- Ad impostazione avvenuta, premere **MAN/AUT** per confermare. L'apparecchio memorizza l'impostazione e riparte direttamente in modalità automatica.

RAPID CT SET-UP

- In circumstances when the CT value is not known and only used at the moment of the installation, the **P.OI** parameter for CT primary current can remain set at **OFF** while all the others can be programmed.
- In this case during the system installation and once the controller is powered up, the display will view a flashing **Ct** (Current Transformer). By pressing **▲** and **▼**, the CT primary can be directly set.
- Once programmed, press **MAN/AUT** to confirm. The unit will store the setting and directly restart in automatic mode.

AJUSTE RAPIDO TC

- En circunstancias en que no se conoce el valor del TC, y solamente se dispone de este dato al momento de la puesta en servicio, el parámetro **P.OI** corriente primario TC se ajusta a **OFF** mientras todos los demás parámetros pueden programarse.
- En este caso, al momento de la instalación, una vez el regulador es energizado el Display visualizará **Ct** (Current Transformer) intermitente. Oprimiendo **▲** y **▼** se ajustará directamente el valor del primario del TC.
- Una vez programado, presione **MAN/AUT** para confirmar. El regulador almacena el dato y reinicia en modo automático.

VISUALIZZAZIONE DELLE MISURE E IMPOSTAZIONE DEL COSφ DESIDERATO

- Normalmente il display visualizza il cosφ dell'impianto unitamente ai LED IND e CAP. Il punto decimale lampeggiante indica il segno negativo (inversione del flusso di energia).
- Premendo il tasto **MODE** si accendono in sequenza i LED V, A, Δkvar ecc. ed il display visualizza la relativa misura.
- Per ciascun LED è disponibile una funzione alternativa, indicata sul frontale, visualizzabile premendo il tasto **▼** (il LED lampeggia velocemente).
- Per alcune misure è disponibile una seconda funzione alternativa visualizzabile premendo il tasto **▲**.
- Quando si accende il LED SET COSφ è possibile impostare il set-point del cosφ desiderato, aumentando e diminuendo tramite i tasti **▲** e **▼**. Il cosφ impostato può essere regolato fra 0.80 IND e 0.80 CAP.
- Nella seguente tabella sono riassunte tutte le funzioni disponibili.

MEASUREMENT VIEWING AND REQUIRED COSφ SETTING

- Normally, the display shows the cosφ of the system together with the IND and CAP LEDs. The flashing decimal point indicates the negative sign (inverse energy flow).
- By pressing the **MODE** key, the V, A, Δkvar, etc. LEDs are switched on one after another and the relative measurement of each is viewed.
- An optional function is available for each LED and indicated on front viewable by pressing the **▼** key; the LED flashes quickly thereafter.
- For some measurements, a second optional function is displayable by pressing the **▲** key.
- When the SET COSφ LED switches on, the set-point of the required cosφ can be programmed; the **▲** and **▼** keys respectively increase or decrease the value. The set cosφ can be adjusted between 0.80 IND and 0.80 CAP.
- The following table summarises all the available measurements.

VISUALIZACION DE LAS MEDICIONES Y DEL AJUSTE DEL COSφ DESEADO

- Normalmente el display visualiza el cosφ de la instalación junto con el LED IND y CAP. El punto decimal intermitente indica el signo negativo (flujo inverso de energía).
- Oprimiendo la tecla **MODE** se enciende en secuencia el LED V, A, Δkvar etc. y el display visualiza la medición relativa.
- Por cada LED está disponible una función alternativa, indicada en el panel frontal, visualizable oprimiendo la tecla **▼** (el LED titila rápidamente).
- Para algunas mediciones está disponible una segunda función alternativa visualizable oprimiendo la tecla **▲**.
- Cuando se enciende el LED SET COSφ es posible programar el ajuste del cosφ deseado, aumentando e disminuyendo con las teclas **▲** y **▼**. El cosφ ajustado puede regularse desde 0.80 IND a 0.80 CAP.
- La siguiente tabla resume todas las funciones disponibles.

VISUALIZZAZIONE DELLE MISURE E IMPOSTAZIONE DEL COSφ DESIDERATO

TABLE OF INDICATIONS

TABLA DE VISUALIZACIONES

LED	Funzione Function Función	Premendo ▼ Pressing ▼ Oprimiendo ▼	Premendo ▲ Pressing ▲ Oprimiendo ▲
V	Tensione RMS RMS voltage Tensión RMS	Valore MAX tensione MAX voltage value Valor MAX tensión	
A	Corrente RMS RMS current Corriente RMS	Valore MAX corrente MAX current value Valor MAX corriente	
Δkvar	kvar necessari a raggiungere il set-point. kvar required to reach set-point kvar necesario para lograr el set-point.	Σkvar (kvar impianto) Σkvar (system kvar) Σkvar (kvar instalación)	Step necessari a raggiungere il set-point Steps required to achieve the set-point Pasos necesarios para alcanzar el set-point
WEEK P.F.	Fattore di potenza medio settimanale ¹ Average weekly power factor ¹ Factor de potencia medio semanal ¹	Fattore di potenza attuale Real power factor Factor de potencia actual	
↑↓CURR %	Sovraccarico % condensatori ² Capacitor overload % ² Sobrecarga % condensador ²	Valore MAX sovraccarico MAX overload value Valor MAX sobrecarga.	Contatore eventi sovraccarico Overload event counter Contador eventos sobrecarga.
TEMP°	Temperatura del quadro elettrico ³ Electric panel temperature ³ Temperatura del cuadro eléctrico ³	Valore MAX temperatura MAX temperature value Valor MAX temperatura	Unità di misura °C o °F Unit of measure °C or °F Unidad de medida °C o °F
SET COSφ	Cosφ desiderato Required cosφ Cosφ deseado	Decrementa il valore di SET COSφ Decrease SET COSφ value Decrementa el valor de SET COSφ	Incrementa il valore di SET COSφ Increase SET COSφ value Incrementa el valor de SET COSφ

¹ Questo valore di PF è ricavato dai contatori di energia attiva e reattiva degli ultimi 7 giorni, ed è riferito ai soli quadranti positivi di energia.
² Corrente di sovraccarico dovuta a tensione armonica sui terminali dei condensatori.
³ Attenzione!! La misura della temperatura è da considerarsi attendibile dopo un tempo di 20-30 minuti dall'accensione dell'apparecchio.

¹ This PF (Power Factor) value is determined by active and reactive energy meters of the last 7 days and referred to positive energy quadrants only.
² Overload current caused by harmonic voltage at the capacitor terminals.
³ Caution! The temperature measurement is considered valid after a period of 20-30 minutes after power up.

¹ Este valor de PF se obtiene de las mediciones de energía activa e reactiva de los últimos 7 días, y se refiere solamente al cuadrante positivo de energía.
² La corriente de sobrecarga debida a tensión armónica a los terminales del condensador.
³ Atención!! La medida de la temperatura se considera válida 20-30 minutos después de la puesta en tensión del regulador.



AZZERAMENTO VALORI MASSIMI

- I valori massimi di Tensione, Corrente, Sovraccarico e Temperatura, nonché il fattore di potenza medio settimanale possono essere azzerati premendo contemporaneamente i tasti **▲** e **▼** per 3 secondi. Ad azzeramento avvenuto il display visualizzerà **CLr**.

MODALITA' DI FUNZIONAMENTO

- I LED AUT e MAN indicano la modalità di funzionamento automatica o manuale.
- Per cambiare modalità, premere il tasto MAN/AUT per 1 secondo consecutivo.
- Non è possibile cambiare modalità mentre è acceso il LED SET COS ϕ .
- La modalità di funzionamento rimane memorizzata anche in assenza della tensione di alimentazione.

FUNZIONAMENTO IN MANUALE

- Quando l'apparecchio è in modalità manuale, è possibile selezionare uno degli step ed inserirlo o disinserirlo manualmente.
- Se il display sta visualizzando una misura diversa dal cos ϕ , premere MODE fino a che tutti i LED delle misure sono spenti.
- Per selezionare uno step utilizzare i tasti **▲** e **▼**. Lo step selezionato lampeggia velocemente.
- Premere MODE per inserire o disinserire lo step selezionato.
- Se lo step selezionato non ha ancora esaurito il tempo di riconnessione, il LED MAN lampeggerà ad indicare che l'operazione è stata accettata e che verrà eseguita non appena possibile.
- La configurazione manuale degli step viene mantenuta anche in assenza della tensione di alimentazione. Quando l'apparecchio viene rialimentato, lo stato originario dei gradini viene ripristinato.

FUNZIONAMENTO IN AUTOMATICO

- In modalità automatico l'apparecchio calcola la configurazione di gradini ottimale per raggiungere il cos ϕ impostato.
- Il criterio di selezione tiene in considerazione molte variabili quali: la potenza dei singoli gradini, il numero di manovre, il tempo totale di utilizzo, il tempo di riconnessione, ecc.
- L'apparecchio evidenzia l'imminenza dell'inserzione o disinserzione dei gradini con il lampeggio del LED AUT. Il lampeggio del LED potrebbe protrarsi nei casi in cui l'inserimento di un gradino non è possibile a causa del tempo di riconnessione (tempo di scarica del condensatore).

BLOCCO IMPOSTAZIONI

- È possibile attivare una funzione che impedisce la modifica dei parametri di funzionamento, ma che consente di accedere alle misure.
- Per bloccare o sbloccare la tastiera, premere e tenere premuto MODE, premere tre volte **▲**, due volte **▼** e quindi rilasciare MODE. Il display mostrerà **LOC** quando la tastiera è bloccata e **UnL** quando è sbloccata.
- Quando è attivo il blocco impostazioni non sono possibili le seguenti operazioni:
 - Passaggio da automatico a manuale
 - Accesso ai menu di impostazione
 - Modifica set-point cos ϕ
 - Azzeramento valori MAX
- Tentando di eseguire le suddette operazioni, il display visualizzerà **LOC** per indicare la condizione di blocco.

MAXIMUM VALUE CLEARING

- The maximum values of Voltage, Current, Overload and Temperature along with average weekly power factor can be cleared by simultaneously pressing the **▲** and **▼** keys for 3 seconds. Once clearing is complete, the display views **CLr**.

OPERATING MODE

- The AUT and MAN LEDs indicate the automatic or manual operating mode.
- To change mode, press the MAN/AUT key for at least 1 second.
- When the SET COS ϕ LED is switched on, no mode change is possible.
- The operating mode remains stored even if power is removed.

MANUAL OPERATION

- When the controller is in manual mode, one of the steps can be selected and manually connected or disconnected.
- If a measurement other than cos ϕ is viewed, press MODE until all the LEDs of the measurements are switched off.
- To select one of the steps, use the **▲** and **▼** keys. The LED of the selected step starts flashing quickly.
- Press MODE to connect or disconnect the selected step.
- If the reconnection time of the selected step has not elapsed, the MAN LED flashes to indicate the operation has been confirmed and will be conducted in due time.
- The manual configuration of the steps is maintained even when voltage is removed. When power returns, the original state of the steps is restored.

AUTOMATIC OPERATION

- In automatic mode, the controller calculates the optimum configuration to achieve the set cos ϕ value.
- The selection criteria take into consideration many variables such as: power of each step, the number of operations, the total time of usage, reconnection time, etc.
- The controller displays the imminent connection or disconnection of the step by the AUT LED flashing. The LED flashing can last in cases when the connection of a step is not possible because of the reconnection time (i.e. capacitor discharge time).

KEYPAD LOCK

- A function to exclude all modification to operating parameters can be enabled; measurement viewing is still provided in any case.
- To lock and unlock the keypad, push and keep MODE key pressed. Then press the **▲** key three times and the **▼** key twice and then release MODE. The display will view **LOC** when the keypad is locked and **UnL** when unlocked.
- When the lock is enabled, it is not possible to make the following operations:
 - Change from automatic and manual mode
 - Access set-up menus
 - Change the cos ϕ set-point
 - Clear of MAX values.
- By attempting to conduct the above operations, the display will view **LOC** to indicate the locked keypad state.

BORRADO DE VALORES MAXIMOS

- Los valores máximos de Tensión, Corriente, Sobrecarga y Temperatura, junto con el factor de potencia medio semanal pueden borrarse oprimiendo simultáneamente las teclas **▲** y **▼** durante 3 segundos. Cuando el borrado termina el display visualizará **CLr**.

MODO DE FUNCIONAMIENTO

- El LED AUT y MAN indican el modo de funcionamiento automático o manual.
- Para cambiar el modo, oprimir la tecla MAN/AUT durante 1 segundo.
- No es posible cambiar el modo de funcionamiento mientras este encendido el LED SET COS ϕ .
- El modo de funcionamiento permanece memorizado aun en ausencia de la tensión de alimentación.

FUNCIONAMIENTO MANUAL

- Cuando el regulador está en modo manual, es posible seleccionar un paso, conectarlo y desconectarlo.
- Si el display esta visualizando una medida diferente al cos ϕ , oprimir MODE hasta que todos los LEDs de las mediciones se apaguen.
- Para seleccionar un paso utilizar la tecla **▲** y **▼**. El LED del paso seleccionado destella rápidamente.
- Oprimir MODE para conectar o desconectar el paso seleccionado.
- Si el tiempo de reconexión del paso seleccionado no ha transcurrido el LED MAN destella indicando que la operación ha sido aceptada y se realizará al debido tiempo.
- La configuración manual de los pasos se mantiene aún en ausencia de la tensión de alimentación. Cuando la alimentación regresa el estado precedente de los pasos se mantiene.

FUNCIONAMIENTO AUTOMATICO

- En modo automático el regulador calcula la configuración optima de la batería de condensadores para lograr el cos ϕ ajustado.
- El criterio de selección tiene en consideración muchas variables tales como: la potencia de cada paso, el numero de maniobras, el tiempo total de utilización, el tiempo de reconexión etc.
- El regulador visualiza la inminente conexión o desconexión del paso mediante el LED AUT intermitente. El parpadeo del LED puede mantenerse durante la conexión de un paso hasta que se cumpla el tiempo de reconexión (tiempo de descarga del condensador).

BLOQUEO DEL TECLADO

- Es posible activar una función que impide la modificación de parámetros de funcionamiento, aunque se mantiene la visualización de las mediciones.
- Para bloquear o desbloquear el teclado, oprimir y mantener MODE, luego oprimir tres veces **▲**, dos veces **▼** y luego libera MODE. El display mostrará **LOC** cuando el teclado esta bloqueado y **UnL** cuando está desbloqueado.
- Cuando el bloqueo esta activo no es posible ejecutar las siguientes operaciones:
 - Pasar de modo automático a manual
 - Acceso a menú de ajustes
 - Modificar set-point cos ϕ
 - Borrar valores MAX
- Al tratar de efectuar alguna de estas operaciones, el display visualizará **LOC** para indicar la condición de bloqueo.

IMPOSTAZIONI MENÙ AVANZATO

- Con l'apparecchio in modalità MAN, premere il tasto MODE per 5 secondi consecutivi.
- Sul display comparirà la scritta **SEt** ad indicare l'accesso ai parametri del menù base.
- Da questa posizione, premere contemporaneamente **▲** e **▼** per 5 secondi, finché sul display comparirà **AdS** ad indicare l'accesso ai parametri del menù avanzato.

ADVANCED MENU SET-UP

- With the controller in MAN mode, press the MODE key for at least 5 seconds.
- The wording **SEt** will be viewed to indicate the access to basic menu parameters.
- At this point, simultaneously press the **▲** and **▼** keys for 5 seconds until **AdS** appears on the display to indicate the access to advanced menu parameters.

AJUSTE MENÙ AVANZADO

- Con el regulador en modo MAN, oprima la tecla MODE durante 5 segundos.
- El display mostrará el mensaje **SEt** par indicar el acceso a menù base.
- Desde esta posición, oprimir simultáneamente **▲** y **▼** durante 5 segundos, hasta que aparezca en el display **AdS** indicando el acceso al menù avanzado.

TABELLA PARAMETRI MENÙ AVANZATO**ADVANCED MENU TABLE OD PARAMETERS****TABLA DE PARAMETROS MENÙ AVANZADO**

PARAMETRO PARAMETER PAR	Funzione Function Función	Range Range Rango	Default
P.11	Tipo di collegamento Type of connection Tipo de conexión	3PH Trifase - 1PH Monofase 3PH Three phase - 1PH Single phase 3PH Trifásica - 1PH Monofásica	3PH
P.12	Riconoscimento collegamento T.A. CT connection recognition Reconocimiento conexión TC	Aut Automatico - dir Diretto - rEU Inverso Aut Automatic - dir Direct - rEU Inverse Aut Automático - dir Directo - rEU Inverso	Aut
P.13	Riconoscimento frequenza Frequency recognition Reconocimiento frecuencia	Aut Automatico - 50H 50Hz - 60H 60Hz Aut Automatic - 50H 50Hz - 60H 60Hz Aut Automático - 50H 50Hz - 60H 60Hz	Aut
P.14	Aggiustamento potenza step Step power adjustment Ajuste potencia paso	On Abilitato - OFF Disabilitato On Enabled - OFF Disabled On Habilitado - OFF Deshabilitado	OFF
P.15	Modo regolazione Regulation mode Modo regulación	Std Standard - Bnd Banda Std Standard - Bnd Band Std Standard - Bnd Banda	Std
P.16	Modo inserzione step Step connection mode Modo inserción paso	Std Standard - Lin Lineare Std Standard - Lin Linear Std Standard - Lin Lineal	Std
P.17	Set-point cosφ cogenerazione Co-generation cosφ set-point Set-point cosφ cogeneracion	OFF - 0.80Ind .. 0.80Cap	OFF
P.18	Sensibilità alla disconnessione Disconnection sensitivity Sensibilidad a la desconexion	OFF - 1..600 sec	OFF
P.19	Disconnessione steps passando in MAN Step disconnection at change to MAN mode Desconexion pasos pasando a a MAN	OFF Disabilitato - On Abilitato OFF Disabled - On Enabled OFF Deshabilitado - On Habilitado	OFF
P.20	Soglia allarme sovraccarico condensatori (%) Capacitor overload alarm threshold (%) Umbral alarma sobrecarga condensador (%)	OFF - 100...150%	125
P.21	Soglia sovraccarico per disconnessione immediata step (%) Overload threshold for immediate step disconnection (%) Umbral sobrecarga para desconexion instantanea de paso (%)	OFF - 100...200%	150
P.22	Tempo reset contatore eventi sovraccarico (h.) Overload event counter cleaning time (h.) Tempo reset contatore eventi sobrecarga (h.)	1... 240 h	24
P.23	Tempo reset allarme sovraccarico (min.) Overload alarm reset time (min.) Tempo reset allarme sobrecarg (min.)	1...30 min	5
P.24	Unità di misura temperatura Unit of measure for temperature Unità de medida temperatura	°C °Celsius - °F °Fahrenheit	°C
P.25	Temperatura di start ventilatore (°C) Fan start temperature (°C) Temperatura de arranque ventilador (°C)	0 ... 100°C - (32...212°F)	55
P.26	Temperatura di stop ventilatore (°C) Fan stop temperature (°C) Temperatura de paro ventilador (°C)	0 ... 100°C - (32...212°F)	50
P.27	Soglia di allarme temperatura (°C) Temperature alarm threshold (°C) Umbral de alarma temperatura (°C)	50 ... 100°C - (122...212°F)	60



DESCRIZIONE PARAMETRI SET-UP AVANZATO

P.11 - Tipo di collegamento

Seleziona il collegamento trifase o monofase.

P.12 - Riconoscimento collegamento T.A.

Impostato su Automatico, l'apparecchio lavora su 2 quadranti e alla messa in tensione riconosce il senso della corrente del T.A.. Impostato su Diretto, l'apparecchio lavora sui 4 quadranti e può essere impiegato sia su impianti standard che di cogenerazione. È però necessario verificare la correttezza della connessione del T.A., verificando che con importazione di energia il punto decimale della misura del $\cos\phi$ non lampeggi. Diversamente si devono invertire le connessioni del T.A. (morsetti S1 e S2), oppure più semplicemente impostare su Inverso.

ATTENZIONE! Prima di scollegare i terminali S1 ed S2, verificare che i terminali secondari del T.A. siano cortocircuitati.

P.13 - Riconoscimento frequenza di rete

Selezione automatica, fisso a 50Hz o fisso a 60Hz.

P.14 - Aggiustamento potenza step

Quando questa funzione è abilitata, l'apparecchio durante il normale funzionamento in automatico provvede a misurare la potenza degli step e a modificare i parametri di funzionamento nel caso in cui gli step si usurino. Mediante connessione a PC è possibile visualizzare la reale potenza reattiva di ogni step.

Note:

- Quando si utilizza questa funzione, il tempo fra la connessione di una batteria e la successiva è di 20 secondi.
- In caso di utilizzo del set-up automatico questa funzione viene abilitata automaticamente.

P.15 - Modo di regolazione Standard o Band

In modo Standard, l'apparecchio regola il $\cos\phi$ dell'impianto al valore impostato. In modo Band inserisce i condensatori quando il $\cos\phi$ dell'impianto è inferiore a quello impostato e li disinserisce quando va in capacitivo. Il modo Band serve a ridurre ulteriormente le manovre di inserzione e disinserzione dei condensatori.

Nota: L'impostazione in modo Band non consente l'impostazione del $\cos\phi$ capacitivo.

P.16 - Modo di inserzione Standard o Lineare

In modo standard il regolatore sceglie liberamente i gradini secondo la logica descritta nel capitolo Funzionamento automatico. In modo Lineare, i gradini vengono inseriti solo in progressione da sinistra verso destra seguendo il numero di step, per poi essere disconnessi in modo inverso, secondo una logica LIFO (Last In, First Out). In caso di gradini di potenza diversa, se l'inserzione di un ulteriore gradino comporta il superamento del set-point, il regolatore non lo inserisce.

P.17 - Set-point $\cos\phi$ in cogenerazione

Questo parametro viene impostato quando si richiede il funzionamento sui 4 quadranti, e cioè quando l'impianto si trova nella condizione di consumare e produrre energia. Se questo parametro è impostato a OFF, il set-point del $\cos\phi$ è uno solo e corrisponde a quanto impostato con il LED SET $\cos\phi$ (vedere a pag. 6). Se invece questo parametro è impostato ad un valore numerico allora i set-point diventano due: in condizioni normali (impianto che consuma energia dalla rete, $\cos\phi$ positivo) come set-point viene utilizzata l'impostazione SET $\cos\phi$, mentre in condizioni di cogenerazione (impianto che produce energia, $\cos\phi$ negativo) viene utilizzato P.17.

DESCRIPTION OF ADVANCED MENU PARAMETERS

P.11 - Type of connection

Programs either single-phase or three-phase connection.

P.12 - CT connection recognition

When set to Automatic, the controller operates in 2 quadrants and can be used both in normal or co-generation systems. It is however necessary to check the correct CT connection by making sure the decimal point of the $\cos\phi$ measurement is not flashing with energy import conditions. Contrarily, the CT connections (S1 and S2 terminals) must be inverted or more simply set Inverse.

WARNING! Before disconnecting the S1 and S2 terminals, check that the CT secondary terminals are shorted.

P.13 - Mains frequency recognition

Automatic selection, fixed 50Hz or fixed 60Hz.

P.14 - Step power adjustment

When this function is enabled and during normal operation, the unit provides to automatically measure the set power and modify the operating parameters in case the steps are worn (i.e. make many operations). By connecting it to a PC, the real reactive power of each step can be viewed.

Note:

- When this function is used, the time between the connection of one bank and the next is 20 seconds.
- If the automatic set-up is used, the function is automatically enabled.

P.15 - Standard or Band regulation mode

In Standard mode, the controller adjusts the system $\cos\phi$ to the set value. In Band mode, the capacitors are connected when the system $\cos\phi$ is lower than the set value and are disconnected when in capacitive conditions. The Band mode is used to additionally reduce the number of capacitor connections and disconnections.

Note: The Band mode configuration does not consent to capacitive $\cos\phi$ programming.

P.16 - Standard or Linear connection mode

In Standard mode, the regulator freely selects the steps according to the logic described in the Automatic operation section above. In Linear mode, the steps are connected in progression from left towards right only following the step number and according to the LIFO (Last In First Out) logic. The controller will not connect a step when the system steps are of different ratings and by connecting the next step, the set-point value would be exceeded.

P.17 - Co-generation $\cos\phi$ set-point

This parameter is programmed when a 4-quadrant operation is needed, that is in conditions when the system can consume or produce energy. When the parameter is set to OFF, the $\cos\phi$ set-point is the only one and corresponds to the value programmed with SET $\cos\phi$ (see page 6). On the other hand, when it is set to a numeric value then the set-points are two: in normal conditions (system consumes mains energy, positive $\cos\phi$), the set-point value is considered as programmed by SET $\cos\phi$. With co-generation conditions (system produces energy, negative $\cos\phi$), it is used as programmed at P.17.

DESCRIPCIÓN DE PARÁMETROS MENU AVANZADO

P.11 - Tipo de conexión

Selecciona el tipo de conexión trifásico o monofásico.

P.12 - Reconocimiento conexión TC

Cuando se programa automático, el regulador opera en 2 cuadrantes y a la puesta en tensión reconoce el sentido de la corriente del TC. Programado en sentido directo, el regulador opera en 4 cuadrantes y puede instalarse en sistemas de cogeneración. Sin embargo es necesario verificar la conexión correcta del TC, verificando que con energía importada el punto decimal de la medida del $\cos\phi$ no parpadee.

Si no es así, simplemente puede invertirse la conexión del TC (terminales S1 y S2), o simplemente ajuste su Inverso.

ATENCIÓN! Antes de desconectar los terminales S1 ed S2, verificar que los terminales del secundario del TC están cortocircuitados.

P.13 - Reconocimiento de frecuencia de red

Selección automática, fija a 50Hz o fija a 60Hz.

P.14 - Ajuste de potencia de paso

Cuando esta función esta habilitada, el regulador durante el funcionamiento normal en modo automático provee una medida de la potencia del paso y modifica el parámetro de funcionamiento en caso que el dato sea erróneo. Mediante conexión a PC es posible visualizar la potencia real de cada paso.

Note:

- Cuando se utiliza esta función, el tiempo entre la conexión de un paso y el siguiente es de 20 segundos.
- En caso de utilizar el set-up automático esta función viene habilitada automáticamente.

P.15 - Modo de regulación Standard o Banda

En modo Standard, el aparato regula el $\cos\phi$ de la instalación al valor programado. En modo Banda los condensadores se conectan cuando el $\cos\phi$ de la instalación es inferior programado y la desconexión cuando es capacitivo. El modo Band permite reducir adicionalmente la maniobra de conexión y desconexión de condensadores.

Nota: La configuración en modo Band no admite el ajuste del $\cos\phi$ capacitivo.

P.16 - Modo de conexión Standard o Lineal

En modo standard el regulador selecciona libremente los pasos de acuerdo a la lógica descrita en el capítulo Funcionamiento automático. En modo Lineal, los pasos se conectan en progresión de izquierda a derecha siguiendo el numero de paso, y se desconectan en sentido inverso, según la lógica LIFO (Last In, First Out). En el caso de pasos de potencia distinta, si la con la conexión del paso siguiente se supera el set-point, el regulador no lo conecta.

P.17 - Set-point $\cos\phi$ en cogeneración

Este parámetro se programa cuando se requiere el funcionamiento en 4 cuadrantes, cuando el sistema consume la energía producida. Si este parámetro esta ajustado a OFF, el set-point del $\cos\phi$ (es único y corresponde al ajustado con el SET $\cos\phi$ (ver a Pág. 6). Si se ajusta a un valor numérico el set-point será doble: en condiciones normales (instalación consumiendo energía de la red, $\cos\phi$ positivo) como set-point se utiliza el ajuste SET $\cos\phi$, mientras en condiciones de cogeneración (instalación que produce energía, $\cos\phi$ negativo) se utiliza P.17.

P.18 - Sensibilità alla disconnessione

Con questo parametro a **OFF**, il valore di sensibilità impostato con **P.05** (vedi menù base) regola la velocità di reazione sia in fase di inserzione che in fase di disinserzione. Se invece **P.18** è impostato ad un valore diverso, il valore impostato con **P.05** viene utilizzato per l'inserzione, mentre il valore di **P.18** viene utilizzato per la disinserzione degli step.

P.19 - Disconnessione al passaggio in manuale

Abilitando questo parametro, quando si passa da modalità AUT a MAN gli step inseriti vengono disinseriti sequenzialmente. Al termine della disinserzione, la modalità manuale funziona come di consueto.

P.20 - Soglia allarme sovraccarico condensatori

Tramite questo parametro si regola la soglia di intervento dell'allarme **AO7** Sovraccarico condensatori. La percentuale di corrente circolante nei condensatori (dedotta dalla forma d'onda della tensione concatenata) viene comparata con questa soglia. Se la soglia viene superata, dopo un ritardo, viene generato l'allarme e vengono scollegati gli step.

P.21 - Soglia di sovraccarico per sconnessione immediata step

Quando il sovraccarico misurato supera il valore impostato con **P.21**, la sconnessione dei condensatori è immediata e viene generato l'allarme **AO7** sovraccarico condensatori. Nota: il tempo di ritardo dell'allarme **AO7** sovraccarico condensatori lavora in modo inversamente proporzionale all'entità del sovraccarico, comparata con le soglie definite con **P.20** e **P.21**. Quando il sovraccarico è inferiore alla soglia di **P.20** l'allarme non viene generato. Quando il sovraccarico è uguale a **P.20**, il tempo di ritardo equivale a quello impostato per l'allarme (default 3 minuti, con possibilità di cambiarlo tramite PC). Man mano che il sovraccarico aumenta, il tempo di ritardo diventa proporzionalmente più corto, fino a ridursi a zero una volta raggiunto il valore definito da **P.21**. Con **P.20** a **OFF**, non si ha alcun intervento fino a che non viene superato **P.21**, quindi si ha una disconnessione immediata. Con **P.21** a **OFF**, il ritardo è sempre costante. Con **P.20** e **P.21** a **OFF**, la misurazione del sovraccarico condensatori viene disabilitata, così come l'allarme **AO7**. In questo caso, il display visualizza **---** invece della misura del sovraccarico. Nei casi in cui i banchi dei condensatori sono dotati di reattanze di protezione contro il sovraccarico armonico, si rende necessario porre i **P.20** e **P.21** a **OFF**.

P.22 - Tempo reset contatori sovraccarico

Ogni volta che viene generato un allarme **AO7** Sovraccarico condensatori, viene incrementato un contatore interno all'apparecchio, consultabile tramite la pressione di **▲** quando è acceso il LED **↓** CURR %. Il contatore informa l'utente sul numero di eventi di sovraccarico condensatori avvenuti nelle ultime ore definite da **P.22**. Questo parametro definisce anche le ore per le quali rimane memorizzato il numero di eventi. Se per tutto il periodo di tempo impostato non avvengono eventi il contatore si azzerà.

P.23 - Tempo reset allarme sovraccarico

Tempo per il quale rimane attivato l'allarme **AO7** Sovraccarico condensatori anche dopo che il valore di sovraccarico è sceso sotto le soglie di allarme.

P.24 - Unità di misura temperatura

Definizione dell'unità di misura Celsius o Fahrenheit utilizzata per la visualizzazione della temperatura e per l'impostazione delle soglie ad essa legate.

P.18 - Disconnection sensitivity

With this parameter at **OFF**, the sensitivity value set at **P.05** (see basic menu) adjust the reactive speed both during the connection and disconnection phases. However, if **P.18** is set to a different value, the programmed value of **P.05** is considered for the connection while the **P.18** value for the disconnection of the steps.

P.19 - Step disconnection at change to MAN mode

By enabling this parameter, the connected steps are disconnected in sequence when one changes from AUT to MAN mode. At the end of the disconnection, the normal manual mode function is restored.

P.20 - Capacitor overload alarm threshold

By using this parameter, the tripping threshold of **AO7** alarm Capacitor Overload can be adjusted. The percentage of current flowing in the capacitors (calculated by the waveform of the phase voltage) is compared up to this threshold. If the threshold value is exceeded, after the delay, the alarm is generated and the steps disconnected.

P.21 - Overload threshold for immediate step disconnection

When the measured overload exceeds the value set at **P.21**, the capacitors are immediately disconnected and the **AO7** capacitor overload alarm generated.

Note: The delay time of **AO7** Capacitor overload alarm operates inversely proportional to the overload entity, compared to the programmed thresholds of **P.20** and **P.21**. When the overload is lower than the **P.20** threshold, the alarm will not be generated. When the overload is equal to **P.20**, the delay time is equal to the one set for the alarm (3 minutes default but can be changed via PC). As the overload increases, the delay time becomes proportionally less until it attains zero once the value set at **P.21** is reached.

With **P.20** at **OFF**, there is no tripping until the **P.21** value is exceeded and the immediate disconnection of the steps takes place.

With **P.21** at **OFF**, the delay TIME is also constant.

With **P.20** and **P.21** both at **OFF**, the capacitor overload measurement is disabled as well as the **AO7** alarm.

In these conditions, the display indicates **---** instead of the overload measurement. Whenever the capacitor banks are equipped with inductances to prevent harmonic overload, **P.20** and **P.21** must be at **OFF**.

P.22 - Overload event counter clear time

Each time an **AO7** Capacitor overload alarm is generated, the event is registered by an internal counter, which can be consulted by pressing the **▲** key when the **↓** CURR % LED is switched on. The counter indicates the number of capacitor overload events have taken place over the time period defined by **P.22**. This parameter also defines the number of hours during which the events remain stored. If no event has taken place during the time period, the counter is cleared.

P.23 - Overload alarm reset time

Time period during which the **AO7** Capacitor overload remains active even though the overload value has decreased below the alarm threshold.

P.24 - Unit of measure for temperature

It defines the unit of measure, in degrees Celsius or Fahrenheit, of the temperature measurement and viewing along with the thresholds setting related to it.

P.18 - Sensibilidad a la desconexión

Con este parámetro en **OFF**, el valor de sensibilidad ajustado en **P.05** (ver menù básico) regula la velocidad de reacción tanto en fase de conexión como de desconexión. Si **P.18** se ajusta a un valor diferente, el valor ajustado en **P.05** se utiliza para la conexión, mientras que el valor de **P.18** se utiliza para la desconexión del paso.

P.19 - Desconexión al pasar a modo manual

Cuando se habilita este parámetro, al pasar de modo AUT a MAN los pasos conectados se desconectan secuencialmente. Al terminar la desconexión el regulador funciona en modo manual.

P.20 - Umbral de alarma de sobrecarga de condensador

Con este parámetro se ajusta el umbral de disparo de la alarma **AO7** Sobrecarga condensador. El porcentaje de la corriente circulante en el condensador (deducida de la forma de onda de voltaje) se compara con este umbral. Si el umbral se supera, después de un retardo, se dispara la alarma y se desconecta el paso.

P.21 - Umbral de sobrecarga para desconexión inmediata de paso

Cuando la sobrecarga medida supera el valor ajustado con **P.21**, la desconexión del condensador es inmediata y se genera la alarma **AO7** sobrecarga condensador.

Nota: El tiempo de retardo de la alarma **AO7** sobrecarga condensador les inversamente proporcional a la sobrecarga, comparada con el umbral definido en **P.20** y **P.21**.

Cuando la sobrecarga es inferior al umbral de **P.20** la alarma no se genera. Cuando la sobrecarga es igual a **P.20**, el tiempo de retardo es igual al ajustado para la alarma (default 3 minutos, con posibilidad de cambiarlo desde PC). Pero si la sobrecarga aumenta, el tiempo de retardo resulta proporcionalmente mas corto, hasta reducirse a cero una vez se alcanza el valor definido en **P.21**. Con **P.20** en **OFF**, no se produce intervención hasta que se supera el valor **P.21**, cuando se produce la desconexión inmediata.

Con **P.21** en **OFF**, el retardo es siempre constante.

Con **P.20** y **P.21** en **OFF**, la medición de sobrecarga condensador viene deshabilitada, tanto como la alarma **AO7**.

En este caso, el display visualiza **---** en vez de la medida de sobrecarga. En el caso que el banco de condensadores este equipado con inductancias de protección contra sobrecarga por armónicos, los parámetros **P.20** y **P.21** se deben ajustar **OFF**.

P.22 - Tiempo borrado contador sobrecarga

Cada vez que se genera una alarma **AO7** Sobrecarga condensador, el evento se registra en un contador interno, que se puede consultar al presionar la tecla **▲** cuando esta activo el LED **↓** CURR %. El contador informa el número de eventos de sobrecarga sucedidos en el ultimo periodo de tiempo definido en **P.22**. Este parámetro define cuantas horas permanecen memorizado el numero de eventos. Si ni sucede ningún evento dentro del período de tiempo el contador se ajusta a cero.

P.23 - Tiempo de reset alarma des sobrecarga

Tiempo durante el cual permanece activada la alarma **AO7** Sobrecarga condensador aunque el valor de sobrecarga esté bajo el umbral ajustado.

P.24 - Unidad de medida de temperatura

Define la unidad de medida Celsius o Fahrenheit utilizada para la visualización de la temperatura y para el ajuste del umbral de disparo asociado a esta.



P.25 - Temperatura di start ventilatore
Temperatura oltre la quale viene attivato il relè ventilatore (se programmato in uno dei due ultimi step).

P.26 - Temperatura di stop ventilatore
Temperatura sotto la quale viene disattivato il relè ventilatore (se programmato in uno dei due ultimi step).

P.27 - Soglia allarme temperatura
Temperatura oltre la quale viene generato l'allarme **A08** Temperatura troppo elevata.

ALLARMI

- Quando l'apparecchio rileva una situazione anomala sull'impianto viene visualizzato un codice di allarme lampeggiante. Premendo un qualsiasi tasto, la visualizzazione dell'allarme viene momentaneamente ignorata per consentire all'utente di controllare tutte le misure. Dopo 30 secondi senza premere alcun tasto, se la condizione di allarme è ancora presente, il codice di allarme viene visualizzato di nuovo.
- Ciascun allarme può provocare effetti diversi, come l'intervento del relè di allarme, la disconnessione immediata o ritardata degli step ecc. a seconda delle proprietà impostate.
- Nella seguente tabella sono riportati i codici degli allarmi con relativo significato e le impostazioni di default.

P.25 - Fan start temperature
Sets the temperature above which the fan relay is activated, if any is programmed on the last two steps.

P.26 - Fan stop temperature
Sets the temperature below which the fan relay is deactivated, if any is programmed on the last two steps.

P.27 - Temperature alarm threshold
Sets the temperature above which the alarm **A08** Temperature too high is activated. along with the default setting.

ALARMS

- When the controller detects an abnormal situation in the system, a flashing alarm code is displayed. By pressing any key, the alarm viewing will be momentarily ignored to permit the user to check all the measurements. If no key is pushed for 30 seconds and the alarm conditions persist, the alarm code will be displayed once again.
- Each alarm can cause diverse results such as the alarm relay tripping, the delayed or immediate step disconnection, etc., according to the programmed property.
- The following table indicates the alarm codes and the relative meaning of each along with the default setting.

P.25 - Temperatura de arranque ventilador
Temperatura desde la cual se activa el relé del ventilador (programado en uno de los dos últimos pasos).

P.26 - Temperatura de parada ventilador
Temperatura bajo la cual se desactiva el relé ventilador (programado en uno de los dos últimos pasos).

P.27 - Umbral alarma de temperatura
Temperatura desde la cual se activa la alarma **A08** Temperatura demasiado alta.

ALARMAS

- Cuando el regulador detecta una condición anormal en el sistema, un código intermitente de alarma se muestra en el display. Oprimiendo cualquier tecla, la visualización de la alarma se ignora para permitir al usuario verificar todas las mediciones. Después de 30 segundos sin oprimir alguna tecla, si la condición de alarma permanece, el código de alarma se visualiza de nuevo.
- Cada alarma puede provocar resultados diferentes, como la intervención del relé de alarma, la desconexión inmediata o retardada de los pasos, etc. de acuerdo a la función programada.
- En la siguiente tabla se muestran los códigos de alarma junto con el significado correspondiente y los ajustes de fábrica.

Codice allarme Alarm code Codigo alarma	Descrizione	Description	Descripción	Abilitazione Enabling Habilitacion	Relè allarme Alarm relay Relé alarma	Sconnessione Disconnection Desconexion	Ritardo interv. Tripping delay Retardo disp.
A01	Sottocompensazione	Under compensation	Compensación baja	■	■		15 min
A02	Sovracompensazione	Over compensation	Compensación excesiva	■			120 s
A03	Corrente troppo bassa	Low current	Corriente demasiado baja	■		■	5 s
A04	Corrente troppo alta	High current	Corriente demasiado alta	■			120 s
A05	Tensione troppo bassa	Low voltage	Tensión demasiado alta	■	■		5 s
A06	Tensione troppo alta	High voltage	Tensión demasiado alta	■	■		15 min
A07	Sovraccarico condens.	Capacitor overload	Sobrecarga condens.	■	■	■	180 s
A08	Temperatura troppo alta	Overtemperature	Temperatura demás. alta	■	■	■	30 s
A09	Microinterruzione	No-voltage release	Microinterrupcion	■		■	0 s

- Note:
- Nessuno degli allarmi sopracitati è ritenitivo.
 - In modalità MAN, la sconnesione degli step avviene solo per allarme **A09** - Microinterruzione.

- Note:
- None of the above-indicated alarms are non-volatile.
 - In MAN mode the steps disconnection takes place in case of the **A09** - No voltage release alarm only.

- Note:
- Las alarmas en la tabla no son retentivas.
 - En modalidad MAN la desconexión de los pasos será solo para la alarma **A09** - Micro interrupción.

DESCRIZIONE DEGLI ALLARMI

- A01 - Sottocompensazione**
Condensatori tutti inseriti e $\cos\phi$ inferiore del set-point.
- A02 - Sovracompensazione**
Condensatori tutti disinseriti e $\cos\phi$ superiore al set-point.
- A03 - Corrente troppo bassa**
Corrente inferiore al 2.5% del fondoscala. In automatico, i gradini vengono disconnessi dopo 2 minuti dalla comparsa dell'allarme.

A04 - Corrente troppo alta
Corrente superiore al 120% del fondoscala.

A05 - Tensione troppo bassa
Tensione inferiore al -15% di quella nominale più bassa.

A06 - Tensione troppo alta
Tensione superiore al +10% di quella nominale più alta.

A07 - Sovraccarico condensatori
Corrente nei condensatori superiore alla soglia impostata. (vedi set-up P.20 e P.21).

A08 - Temperatura troppo alta
Temperatura interna superiore alla soglia impostata. (vedi set-up P.27).

A09 - Microinterruzione
Interruzione della tensione di durata superiore a 8ms.

ALARM DESCRIPTION

- A01 - Under compensation**
Capacitors are all connected and $\cos\phi$ is lower than the set-point value.
- A02 - Over compensation**
All capacitors are disconnected and $\cos\phi$ is higher than the set-point value.
- A03 - Low current**
Current value is lower than 2.5% full scale value. In automatic, the capacitors are disconnected after 2 minutes of the alarm activation.
- A04 - High current**
Current value is 120% higher than full scale value.
- A05 - Low voltage**
Voltage value is -15% lower than lower rated voltage.
- A06 - High voltage**
Voltage value is +10% higher than higher rated voltage.
- A07 - Capacitor overload**
Current value flowing in the capacitors is higher than the set threshold. P.20 - P.21
- A08 - Overtemperature**
Internal temperature value is higher than the set threshold. P.27
- A09 - No-voltage release**
Voltage failure duration is more than 8ms.

DESCRIPCIÓN DE ALARMAS

- A01 - Compensación baja**
Todos los pasos conectados, y el $\cos\phi$ inferior al set-point.
- A02 - Compensación excesiva**
Todos los pasos desconectados y el $\cos\phi$ superior al set-point.
- A03 - Corriente demasiado baja**
Corriente inferior al 2.5% del valor de fondo escala. en modo automático, los pasos se desconectan en 2 minutos después de la activación de la alarma.
- A04 - Corriente demasiado alta**
Corriente superior al 120% del valor de fondo escala.
- A05 - Tensión demasiado baja**
Tensión inferior al -15% de limite inferior nominal.
- A06 - Tensión demasiado alta**
Tensión superior al +10% del limite nominal superior.
- A07 - Sobrecarga condensador**
Corriente en condensadores superior al umbral ajustado. P.20 - P.21
- A08 - Temperatura demasiado alta**
Temperatura interna superior al umbral ajustado. P.27
- A09 - Micro interrupción**
Interrupción de la tensión de duración superior a 8ms.



**CARATTERISTICHE TECNICHE**

Alimentazione ausiliaria	MRH5	MRH7	MRH12
Tensione nominale Ue	380...415VAC (altre tensioni a richiesta)		
Limiti di funzionamento	-15%...+10% Ue		
Frequenza nominale	50 or 60Hz ±1% (auto configurabile)		
Potenza assorbita max	6,2VA	5VA	
Potenza dissipata max	2,7W	3W	
Potenza dissipata max sui contatti di uscita	0,5W con 5A		
Immunità alle microinterruzioni	≤30ms		
Rilascio alla microinterruzione	≥8ms		

Ingresso di corrente	
Corrente nominale Ie	5A (1A a richiesta)
Campo di misura	0,125...6A
Sovraccarico permanente	+20%
Tipo di misura	True RMS
Limite termico di breve durata	10Ie per 1s
Valore limite dinamico	20Ie per 10ms
Potenza d'ingresso	0,65W

Campo di controllo	
Campo d'impostazione fattore di potenza	0.80ind...0.80cap
Tempo di riconnessione del medesimo step	5...240s
Campo di sensibilità	5...600s/step

Relè di uscita	MRH5	MRH7	MRH12
Uscite $\mathbb{1}$	5	7	12
Tipo di uscita	4 + 1 N/O	6 + 1 N/O	11 N/O + 1 C/O
Corrente massima al terminale comune dei contatti	12A		
Portata nominale Ith	5A		
Tensione nominale di lavoro	250VAC		
Tensione max d'interruzione	440VAC		
Categoria d'isolamento secondo IEC/EN 60947-5-1 AC-DC	C/250, B/400		
Durata elettrica con 0,33A, 250VAC e carico tipo AC11	5x10 ⁶ man		
Durata elettrica con 2A, 250VAC e carico tipo AC11	4x10 ⁵ man		
Durata elettrica con 2A, 400VAC e carico tipo AC11	2x10 ⁵ man		

Condizioni ambientali	
Temperatura d'impiego	-20°...+60°C
Temperatura di stoccaggio	-30...+80°C
Umidità relativa	<90%

Connessioni	
Tipo di terminali	Estraibili
Sezione max dei cavi di connessione	0,2÷2,5mm ² (24÷12 AWG)
Coppia di serraggio	0,8 Nm (7LBin)

Contenitore			
Versione	Montaggio a pannello		
Materiale	Termoplastico NORYL SE1 GNF2	Termoplastico LEXAN 3412R	
Dimensioni l x h x d	96x96x65mm	144x144x62mm	
Dimensioni foratura pannello	91x91mm	138,5x138,5mm	
Grado di protezione	IP54	IP41 (IP54 con calotta di protezione)	
Peso	440g	460g	770g

Riferimenti normativi
IEC/EN 61010-1; IEC/EN 61000-6-2; ENV 50204; CISPR 11/EN 55011; 61000-3-3; IEC/EN 60068-2-61; IEC/EN60068-2-27; IEC/EN60068-2-6; UL508; CSA C22.2 No14-95

$\mathbb{1}$ 1 contatto di uscita è galvanicamente separato

**TECHNICAL CHARACTERISTICS**

Auxiliary supply	MRH5	MRH7	MRH12
Rated voltage Ue	380...415VAC (other values on request)		
Operating limit	-15%...+10% Ue		
Rated frequency	50 or 60Hz ±1% (self configurable)		
Maximum consumption	6.2VA		5VA
Maximum dissipation	2.7W		3W
Maximum power dissipated by output contacts	0.5W with 5A		
Immunity time for microbreakings	≤30ms		
No-voltage release	≥8ms		

Current input	
Rated current Ie	5A (1A on request)
Operating limit	0.125...6A
Constant overload	+20%
Type of measurement	True RMS
Short time withstand current	10Ie for 1s
Dynamic limit	20Ie for 10ms
Input power	0.65W

Control range	
Power factor setting	0.80ind...0.80cap
Reconnection time of the same step	5...240s
Sensitivity	5...600s/step

Output relay	MRH5	MRH7	MRH12
Number of outputs ¹	5	7	12
Type of output	4 + 1 NO	6 + 1 NO	11 NO + 1 C/O
Maximum current at contact common	12A		
Rated capacity Ith	5A		
Rated operational voltage	250VAC		
Maximum switching voltage	440VAC		
Designation according to IEC/EN 60947-5-1 AC-DC	C/250, B/400		
Electrical life at 0.33A, 250VAC and AC11 load conditions	5x10 ⁶ ops		
Electrical life at 2A, 250VAC and AC11 load conditions	4x10 ⁵ ops		
Electrical life at 2A, 400VAC and AC11 load conditions	2x10 ⁵ ops		

Operating ambient conditions	
Operating temperature	-20°...+60°C
Storage temperature	-30...+80°C
Relative humidity	<90%

Connections	
Type of terminal	Removable / Plug-in
Cable cross section (min-max)	0.2 - 2.5 mm ² (24 - 12 AWG)
Tightening torque	0.8 Nm (7 lbin)

Enclosure			
Version	Flush mount		
Material	Thermoplastic NORYL SE1 GNF2	Thermoplastic LEXAN 3412R	
Dimensions wxhxd	96x96x65mm	144x144x62mm	
Panel cutout dimension	91x91mm	138.5x138.5mm	
Degree of protection	IP54	IP41 (IP54 with protection cover)	
Weight	440g	460g	770g

Reference standards
IEC/EN 61010-1; IEC/EN 61000-6-2; ENV 50204; CISPR 11/EN 55011; 61000-3-3; IEC/EN 60068-2-61; IEC/EN60068-2-27; IEC/EN60068-2-6; UL508; CSA C22.2 No14-95

¹ 1 output contact is galvanically isolated



CARACTERÍSTICAS TÉCNICAS

Alimentación auxiliar	MRH5	MRH7	MRH12
Tensión nominal Ue	380...415VAC (otras tensiones bajo pedido)		
Límites de funcionamiento	-15%...+10% Ue		
Frecuencia nominal	50 o 60Hz ±1% (auto configurable)		
Potencia máxima absorbida	6,2VA	5VA	
Potencia máxima disipada	2,7W	3W	
Potencia máxima disipada por contacto de salida	0,5W con 5A		
Inmunidad a las microinterrupciones	≤30ms		
Desconexión ante micro interrupción	≥8ms		

Entrada de corriente	
Corriente nominal Ie	5A (1A bajo pedido)
Campo de medida	0,125...6A
Sobrecarga permanente	+20%
Tipo de medida	True RMS
Límite térmico de breve duración	10Ie por 1s
Valor límite dinámico	20Ie por 10ms
Potencia de entrada	0,65W

Campo de regulación	
Campo set-point del factor de potencia	0,8ind...0,80cap
Tiempo de reconexión del mismo paso	5...240s
Campo de sensibilidad	5...600s/step

Relé de salida	MRH5	MRH7	MRH12
Salida 	5	7	12
Tipo de salida	4 + 1 N/O	6 + 1 N/O	11 N/O + 1 C/O
Corriente máxima al terminal común del contacto	12A		
Capacidad nominal Ith	5A		
Tensión nominal de empleo	250VAC		
Tensión máxima de interrupción	440VAC		
Categoría de aislamiento según IEC/EN 60947-5-1 AC-DC	C/250, B/400		
Duración eléctrica con 0,33A, 250VAC carga tipo AC11	5x10 ⁶ man		
Duración eléctrica con 2A, 250VAC carga tipo AC11	4x10 ⁵ man		
Duración eléctrica con 2A, 400VAC carga tipo AC11	2x10 ⁵ man		

Condiciones ambientales	
Temperatura de empleo	-20°...+60°C
Temperatura de almacenamiento	-30...+80°C
Humedad relativa	<90%

Conexiones	
Tipo de terminal	Extraíble
Sección de cable (min.-máx.)	0,2 - 2,5 mm ² (24 - 12 AWG)
Par de apriete	0,8 Nm (7 lbin)

Envolvente		
Versión	Montaje en panel	
Material	Termoplástico NORYL SE1 GNF2	Termoplástico LEXAN 3412R
Dimensiones LxHxD	96x96x65mm	144x144x62mm
Dimensiones de perforación en el panel	91x91mm	138,5x138,5mm
Grado de protección	IP54	IP41 (IP54 con cubierta de protección)
Peso	440g	460g
		770g

Homologaciones y conformidad
IEC/EN 61010-1; IEC/EN 61000-6-2; ENV 50204; CISPR 11/EN 55011; 61000-3-3; IEC/EN 60068-2-61; IEC/EN60068-2-27; IEC/EN60068-2-6; UL508; CSA C22.2 No14-95

 1 contacto de salida galvánicamente aislado

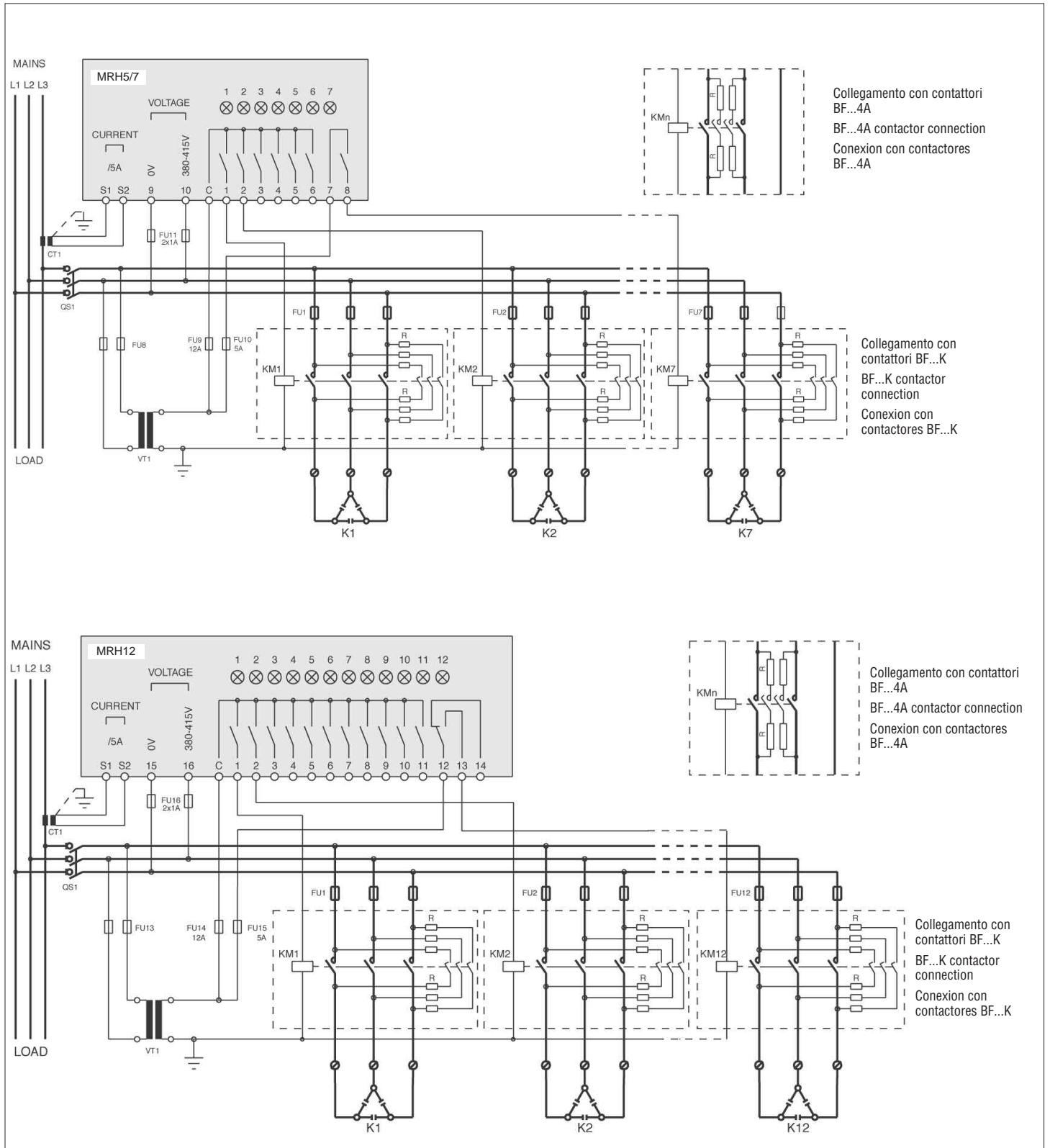
**IMPORTANTE!**

- Per inserzione trifase, l'ingresso voltmetrico deve essere connesso tra due fasi; il T.A. di linea deve essere inserito sulla rimanente fase.
- La polarità dell'ingresso amperometrico è ininfluente.

ATTENZIONE!! Togliere sempre tensione quando si opera sui morsetti.

IMPORTANT!

- For three-phase connection, the voltage input must be connected phase to phase; the current transformer must be connected on the remaining phase.
- The polarity of the current/voltage input is indifferent.

WARNING! Disconnect the line and the supply when operating on terminals.

IMPORTANTE!

- Para conexiones trifásicas, la entrada de voltaje debe conectarse entre dos fases; el transformador de corriente debe insertarse en la fase restante.
- La polaridad de la entrada amperimétrica no es relevante

ATENCIÓN!! Corte siempre la alimentación cuando deba operar en los terminales de la unidad

CONNESSIONI MORSETTIERE
(vista dal retro)

TERMINAL BLOCK CONNECTIONS
(rear view)

CONEXIONES TABLEROS DE BORNES
(vista trasera)

MRH5 - MRH7

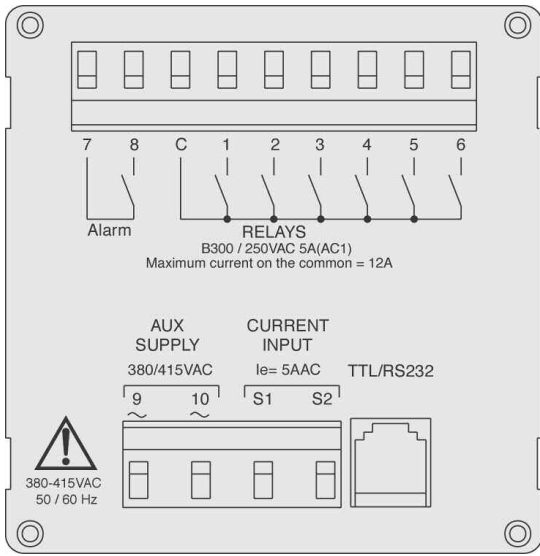

MRH12

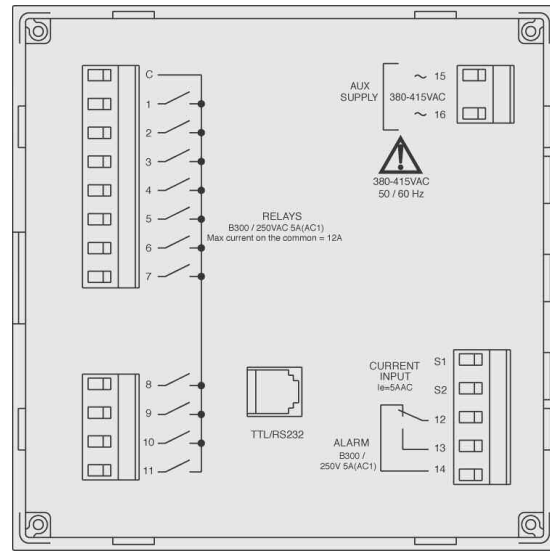

DIMENSIONI

DIMENSIONS

DIMENSIONES

MRH5 - MRH7

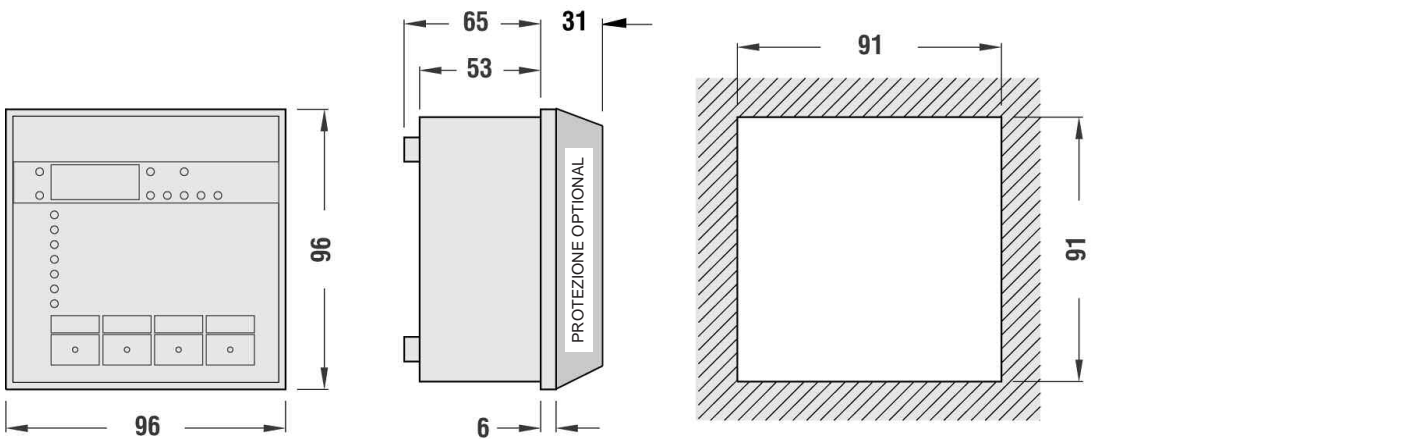

MRH12

